

КТ829А, КТ829Б, КТ829В, КТ829Г

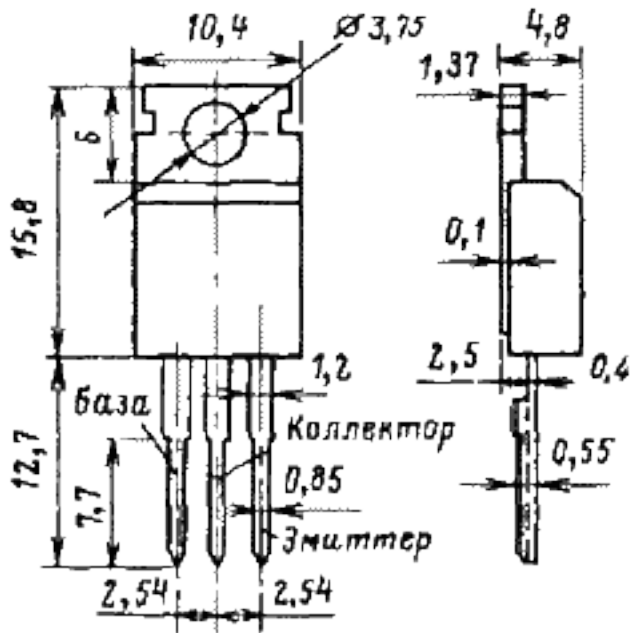

Транзисторы кремниевые мезопланарные *n-p-n* составные универсальные низкочастотные мощные

Предназначены для работы в усилителях низкой частоты, ключевых схемах

Выпускаются в пластмассовом корпусе с жесткими выводами. Обозначение типа приводится на корпусе

Масса транзистора не более 2 г

Электрические параметры

Граничное напряжение при $I_K = 100$ мА не менее:		
КТ829А		100 В
КТ829Б		80 В
КТ829В		60 В
КТ829Г		45 В
Напряжение насыщения коллектор-эмиттер при $I_K = 3,5$ А, $I_B = 14$ мА не более		2 В
Напряжение насыщения база-эмиттер при $I_K = 3,5$ А, $I_B = 14$ мА не более		2,5 В
Статический коэффициент передачи тока в схеме с общим эмиттером при $U_{КЭ} = 3$ В, $I_K = 3$ А не менее		
при $T_K = 298$ К и $T_K = 358$ К		750
при $T_K = 233$ К		100
Модуль коэффициента передачи тока при $f = 10$ МГц, $U_{КЭ} = 3$ В, $I_K = 3$ А не менее		0,4
Обратный ток коллектор-эмиттер при $U_{КЭ} = U_{КЭ \text{ макс}}$ $R_{БЭ} = 1$ кОм не более		
при $T_K = 298$ К и $T_K = 233$ К		1,5 мА
при $T_K = 358$ К		3 мА
Обратный ток эмиттера при $U_{БЭ} = 5$ В не более		2 мА

Предельные эксплуатационные данные

Постоянное напряжение коллектор-эмиттер при $R_{БЭ} \leq$ ≤ 1 кОм, постоянное напряжение коллектор-база		
КТ829А		100 В
КТ829Б		80 В
КТ829В		60 В
КТ829Г		45 В
Постоянное напряжение база-эмиттер		5 В
Постоянный ток коллектора		8 А
Импульсный ток коллектора при $\tau_K \leq 500$ мкс, $Q \geq 10$		12 А
Постоянный ток базы		0,2 А
Постоянная рассеиваемая мощность коллектора при $T_K \leq 298$ К		60 Вт

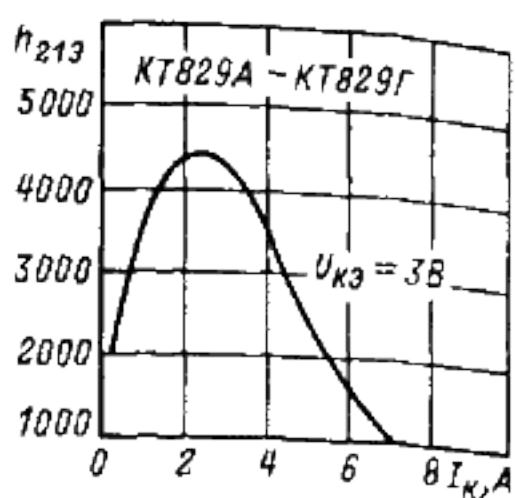
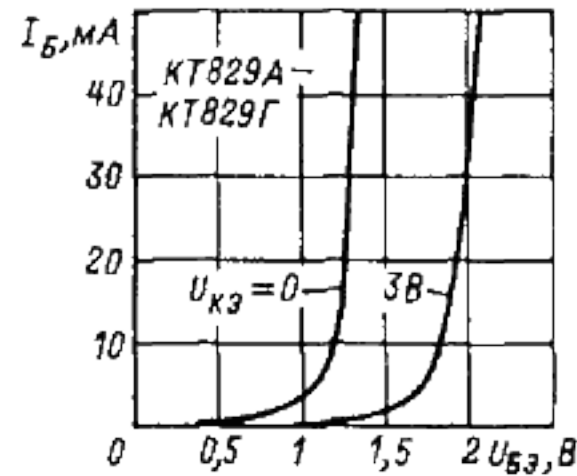

Входные характеристики

Зависимость статического коэффициента передачи тока от тока коллектора

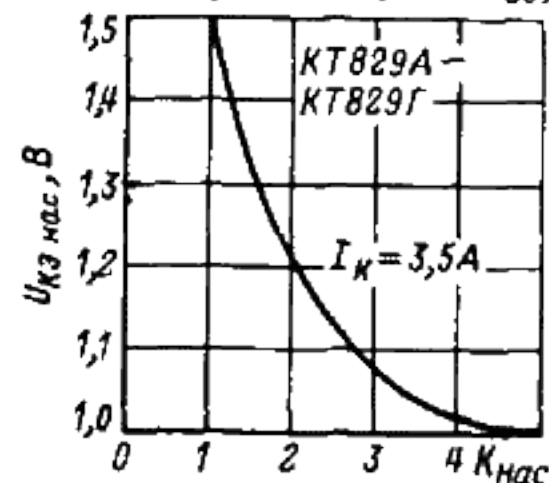

Зависимость напряжения насыщения коллектор-эмиттер от I_K/I_B

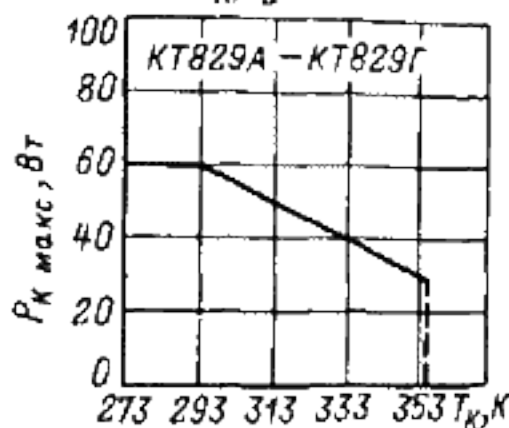
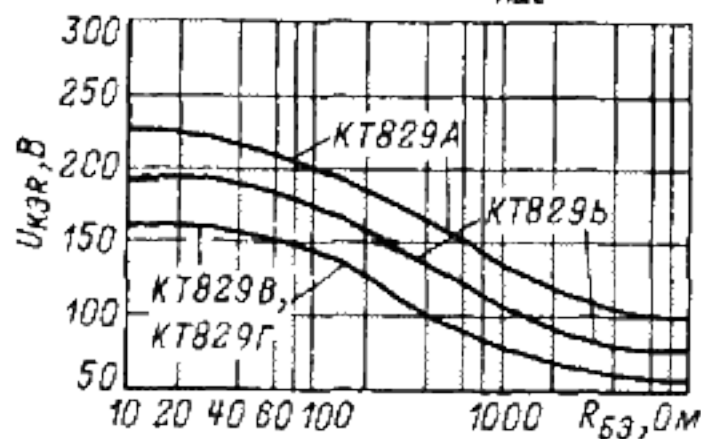

Зависимость максимально допустимого напряжения коллектор-эмиттер от сопротивления база-эмиттер

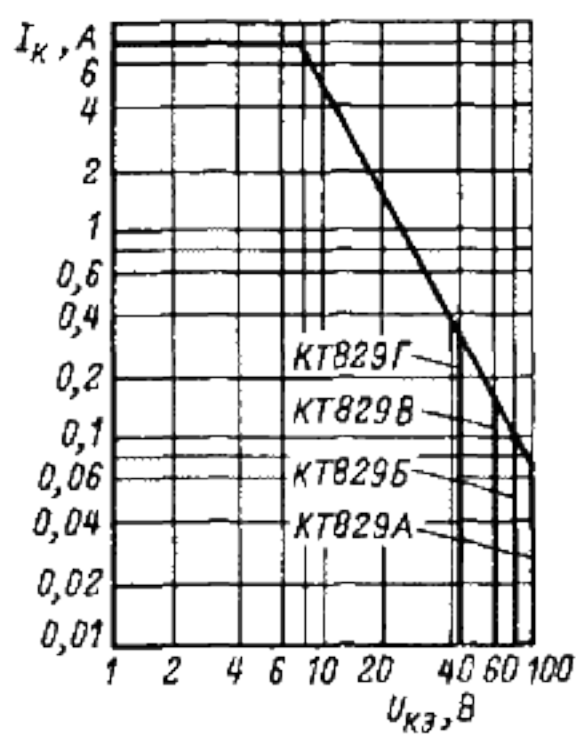

Зависимость максимально допустимой мощности рассеивания коллектора от температуры корпуса.

Область максимальных режимов